

Ersatzteilliste-Explosionszeichnung

Wasserenthärtungsanlage Soft Duomatik Jumbo mit Bypass

[Artikel-Nr.: 4952062B]

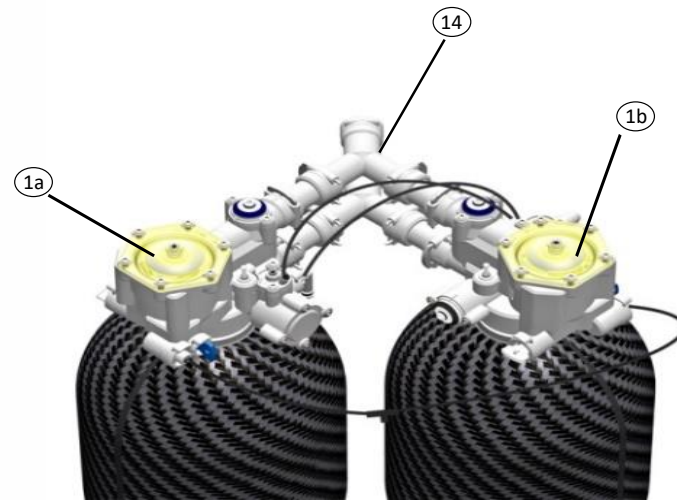

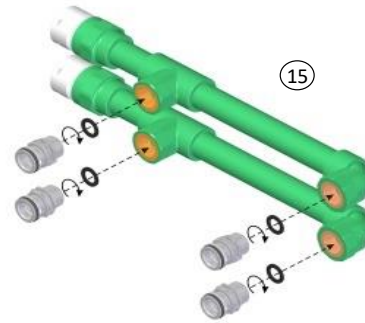
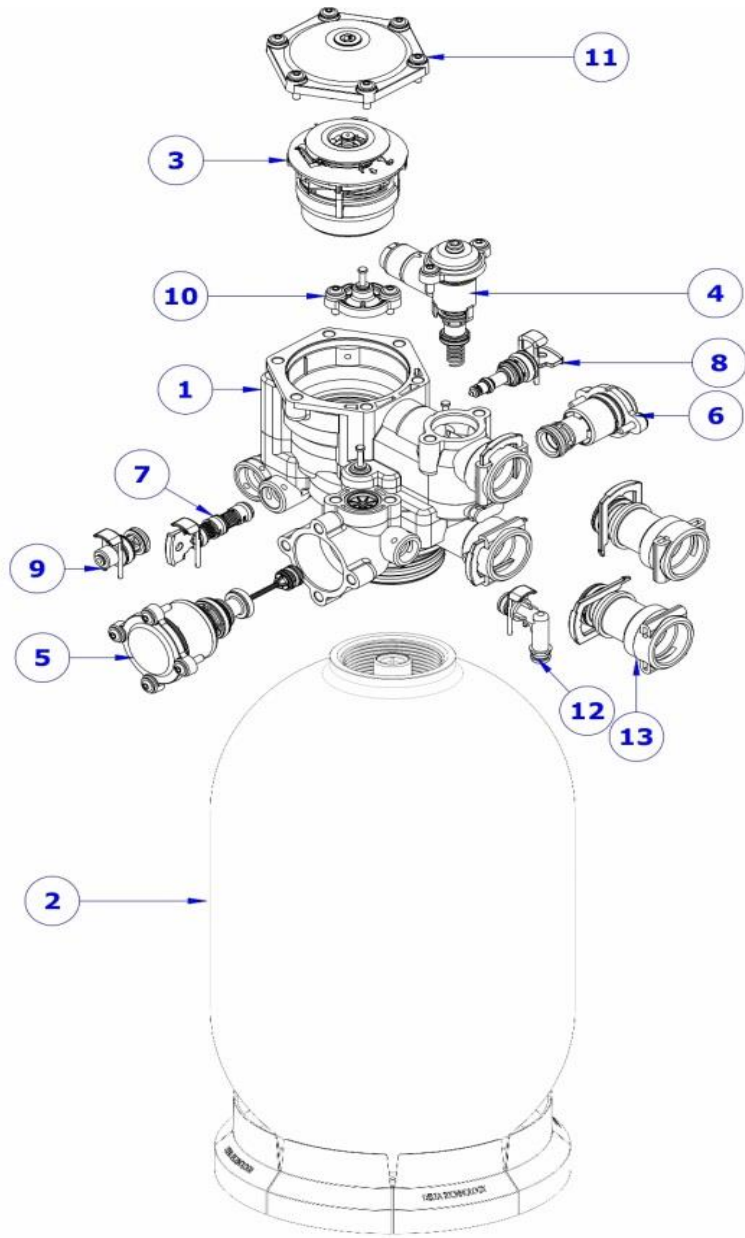













Ersatzteile Soft Duomatik Jumbo

Bild	Artikelnr.	Artikelbezeichnung
1a	2501-A-VH-TL	Kompletes Ventilgehäuse,linksseitig
1b	2502-A-VH-TR	Kompletes Ventilgehäuse,rechtsseitig
2	TH1017-12 + P0761	Patrone mit 12 Liter Harz
3	2517-A-CU-12L	Kontrolleinheit für 12L-Ventil (blaue Beschriftung auf Zählwerk)
4	2518-A-HR-12L	Härteregler für 12L-Ventil (blaue Beschriftung auf dem Deckel)
5	2522-A-PV-D08	Kolbenventil für duomatik
6	2515-A-BR-D06	Verschneideventil für duomatik
7	2524-A-VE-12L	Lufttrichter / Injektor für 9L und 12L Ventil (blaue Ausführung)
8	2516-A-BW-KW	Rückspülventil
9	2523-A-SUD06	Sicherheitseinheit
10	2519-A-N 10a + 10b	Membransatz mit Deckel (links- und rechtsseitig)
11	2520-A-ML	Hauptdeckel
12	2512-A-CDR-EL	Abflußanschlussstück,gebogen
13	2527-A-EP	Verlängerungsteile (2 Stück pro Satz)
14	2511-A-Y	Satz Y-Verbindungsteile für duomatik (2 Teile pro Satz)
15		PP-Anschlussleitung zur 1 "In / Out-Buchse (inkl. 2 Sätze 3/4" Kon.)

Allgemeine Ersatzteile

Artikelnr.	Artikelbezeichnung	
2551-P0485-1	Filter für Wassereingang	
2551-P0489	Filter für Zählwerk	
2544-P0034	CDR - Clips Clips zur Sicherung von Venturi, Rückspülventil, Ablassanschluss und SUD	
2546-P0047-1	COL - Clips Clips zur Sicherung des Bypasses, der Anschlüsse und der Patrone am Ventilkopf	
2545-P0045	CA-Vorverteiler-Ring	
2549-P0088	Schraube M5 x 20 Schraube, um alle Deckel am Ventilgehäuse zu befestigen	
2547-P0359	O-Ring 8 x 2 mm O-Ring zur Sicherung der Skalenscheibe des Mischreglers und des Härtereglers	
2548-P0075-1	O-Ring 26 x 3 mm für Anschlüsse und zwischen Ventilkopf und Patrone	
2567-P0693	O-Ring 25 x 3,2 mm für Bypass (neue Version BP)	
2569-P0694	O-Ring 29,75 x 3,53 mm für Bypassventil,innen (neue Version BP)	
2550-P0593	O-Ring 74,11 x 3,53 mm für Hauptdeckel	
2526-A-PG	Druckwächter Um einen Mindestdruck von 1,0 bar am Ventil zu gewährleisten	
2505-A-COL- 3/4	Anschlussstücke, Ein- und Ausgang 3/4 Zoll AG	
2506-A-COL-1	Anschlussstücke, Ein- und Ausgang 1 Zoll AG	
2564-A-M-SUP-SC	Beweglicher Untersatz für Behälter	
2510-A-BVL	Soleventil, lang, mit Führungsclips (soft monomatik und soft duomatik jumbo)	
2565-A-BVL-NC	Soleventil, lang, ohne Führungsclips (soft duomatik evoline)	
2541-OELW	Überlaufbogen für Behälter	
2541-A-DODW	Anschlussstück für Abflussschlauch, freier Auslauf	
2338-Drain Tube	Abflussschlauch 13mm, VPE 30m, Preis pro Meter	
2539-Brine Tube	Soleschlauch, VPE 25m, Preis pro Meter	

Finanzen/Service
28307 Bremen
Thalendorststraße 15
Tel.+49 421 48557-0
Fax+49 421 488650
bremen@nordcap.de

Vertrieb Ost
12681 Berlin
Wolfener Straße 32/34, Haus K
Tel.+49 30 936684-0
Fax+49 30 936684-44
berlin@nordcap.de

Vertrieb West
40699 Erkrath
Max-Planck-Straße 30
Tel.+49 211 540054-0
Fax+49 211 540054-54
erkrath@nordcap.de

Vertrieb Nord
21079 Hamburg
Großmoorbogen 5
Tel.+49 40 766183-0
Fax+49 40 770799
hamburg@nordcap.de

Vertrieb Süd
55218 Ingelheim
Hermann-Bopp-Straße 4
Tel.+49 6132 7101-0
Fax+49 6132 7101-20
ingelheim@nordcap.de



www.nordcap.de