

Masszeichnung

Backwarenkühltisch BKE 1-71-1T MFL (R-290)

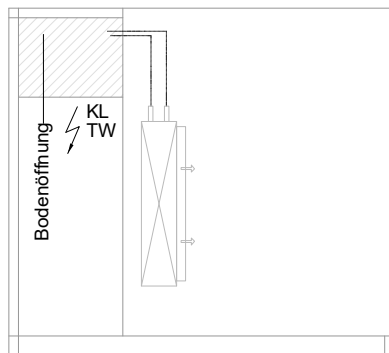
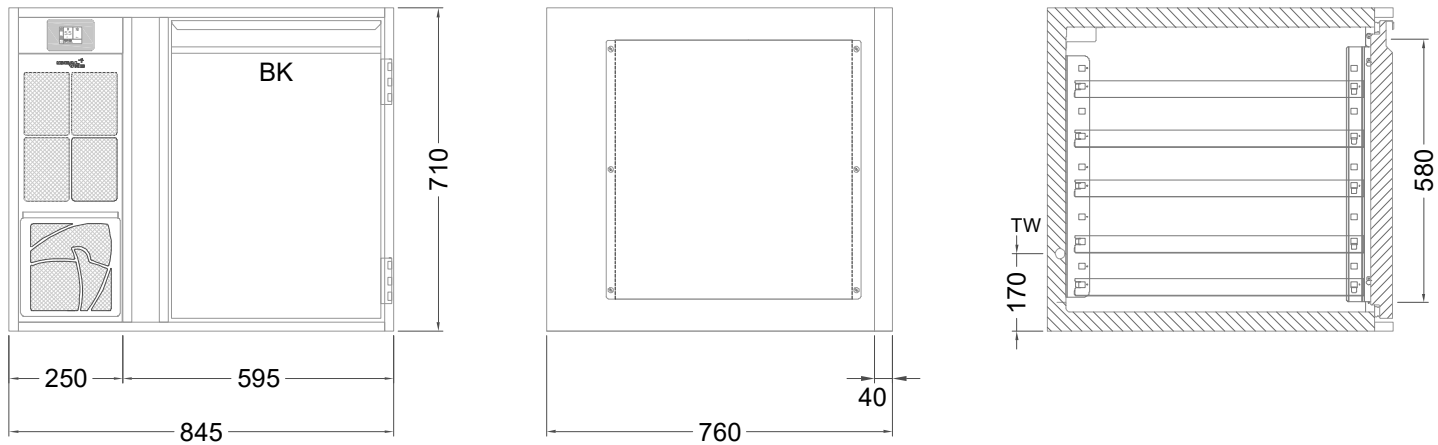

[Art.Nr.: 31000675]

BKE 1-71-1T

- * KL...Kälteleitungen
- * TW...Tauwasser - in der Rückwand geführt, selbstständige Verdunstung über Aggregatabwärme, kein bauseitiger Ablauf erforderlich
- * ⚡ Elektroanschluss